

شہرداری قزوین

سازمان حمل و نقل و ترافیک



هوشمند سازی چراغ های راهنمایی و تعمیر و نگهداری





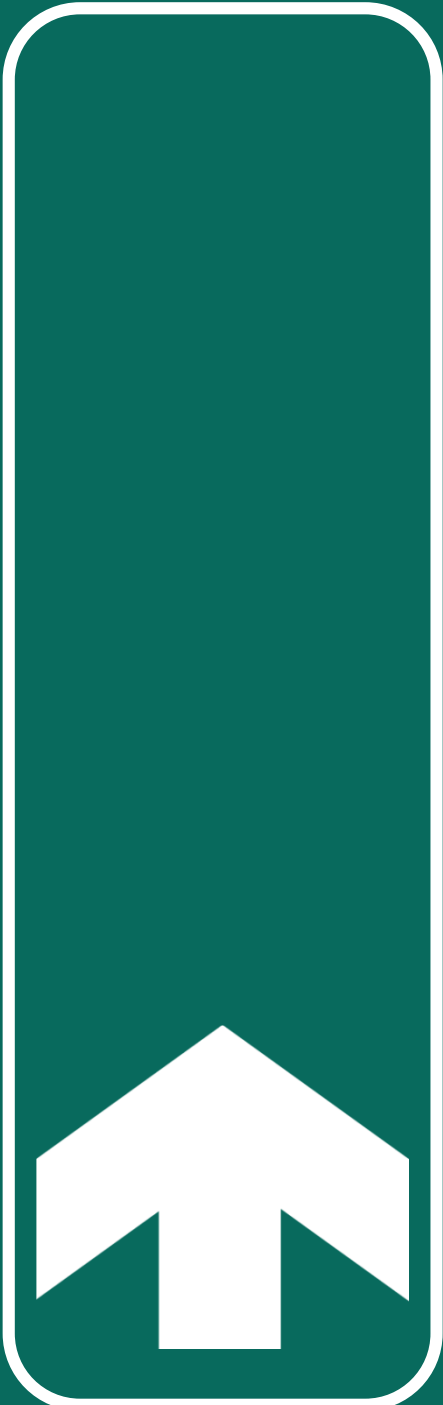

هدف:

چراغ راهنمایی بدون شک از آشناترین و مهمترین وسایل کنترل و تنظیم عبور و مرور وسایل نقلیه و افزایش ایمنی در تقاطعهاست. در کشور ما چراغهای راهنمایی عموماً با زمانبندی ثابت عمل میکنند. فازبندی و زمانبندی نامناسب این چراغها در اکثر تقاطعها منجر به بروز تأخیرها و صفهای طولانی میشود.



هوشمندسازی ۶۳٪ تقاطع های سطح شهر

مزایای هوشمندسازی:

کاهش آلودگی هوا

کاهش زمان تاخیر

کاهش زمان توقف پشت چراغ قرمز

تسهیل ترافیک عبوری در تقاطع ها

کل تقاطع های چراغدار ۵۲ عدد

تقاطع های مجهز به سیستم هوشمند

محلی ۶ عدد

هوشمند مرکزی ۲۶ عدد

پریتایم ۹ عدد

تقاطع های دارای چراغ چشمکزن ۱۱ عدد





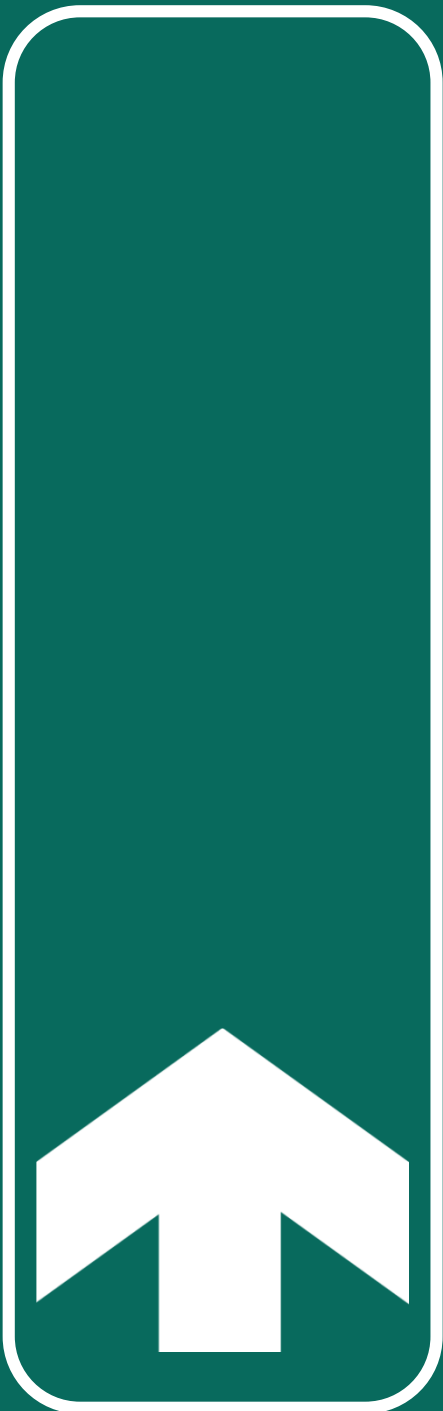

جزئیات اجرایی هوشمند سازی چراغ های راهنمایی سطح شهر

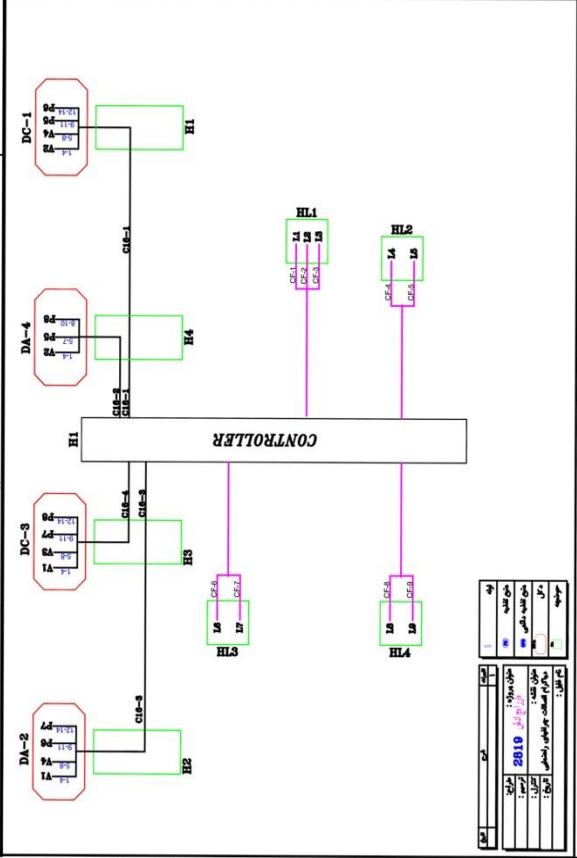
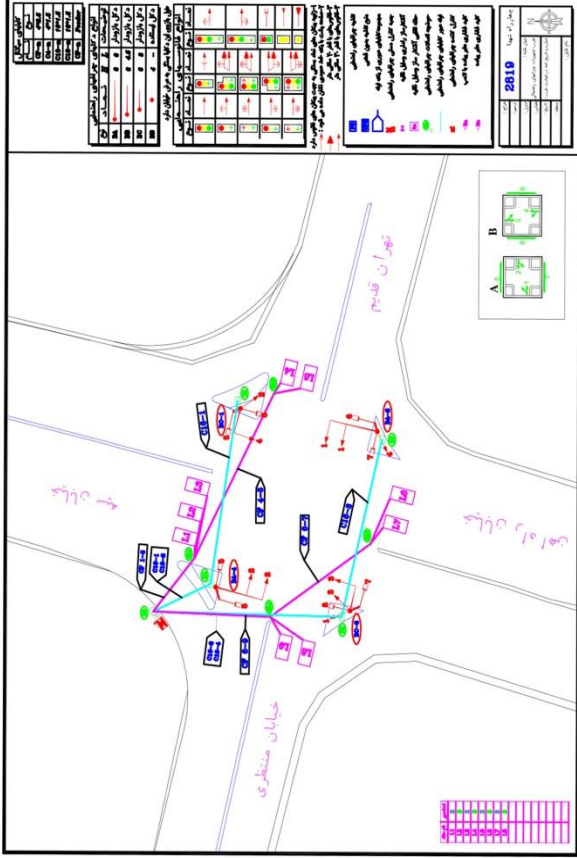

فردی یا بانکی
 تعداد برد خروجی : 2
 نوع برد مناسکر : PD212

ردیف	تجهیزات	تعداد	ملاحظات
1	تجهیزات	1	
2	تجهیزات	1	
3	تجهیزات	1	
4	تجهیزات	1	
5	تجهیزات	1	
6	تجهیزات	1	
7	تجهیزات	1	
8	تجهیزات	1	
9	تجهیزات	1	
10	تجهیزات	1	
11	تجهیزات	1	
12	تجهیزات	1	
13	تجهیزات	1	
14	تجهیزات	1	
15	تجهیزات	1	
16	تجهیزات	1	

فردی یا بانکی
 تعداد برد خروجی : 2
 نوع برد مناسکر : PD212

ردیف	تجهیزات	تعداد	ملاحظات
1	تجهیزات	1	
2	تجهیزات	1	
3	تجهیزات	1	
4	تجهیزات	1	
5	تجهیزات	1	
6	تجهیزات	1	
7	تجهیزات	1	
8	تجهیزات	1	
9	تجهیزات	1	
10	تجهیزات	1	
11	تجهیزات	1	
12	تجهیزات	1	
13	تجهیزات	1	
14	تجهیزات	1	
15	تجهیزات	1	
16	تجهیزات	1	



توضیحات

پایه چراغ کنسول دار

پایه چراغ ساده - ۲ متری

مسیر حفاری

تعداد کابل ۱-

۲-

۳-

۴-

دستگاه فرماندهی

حوضچه

تیر برق

کابل ورودی برق اصلی

دستگاه

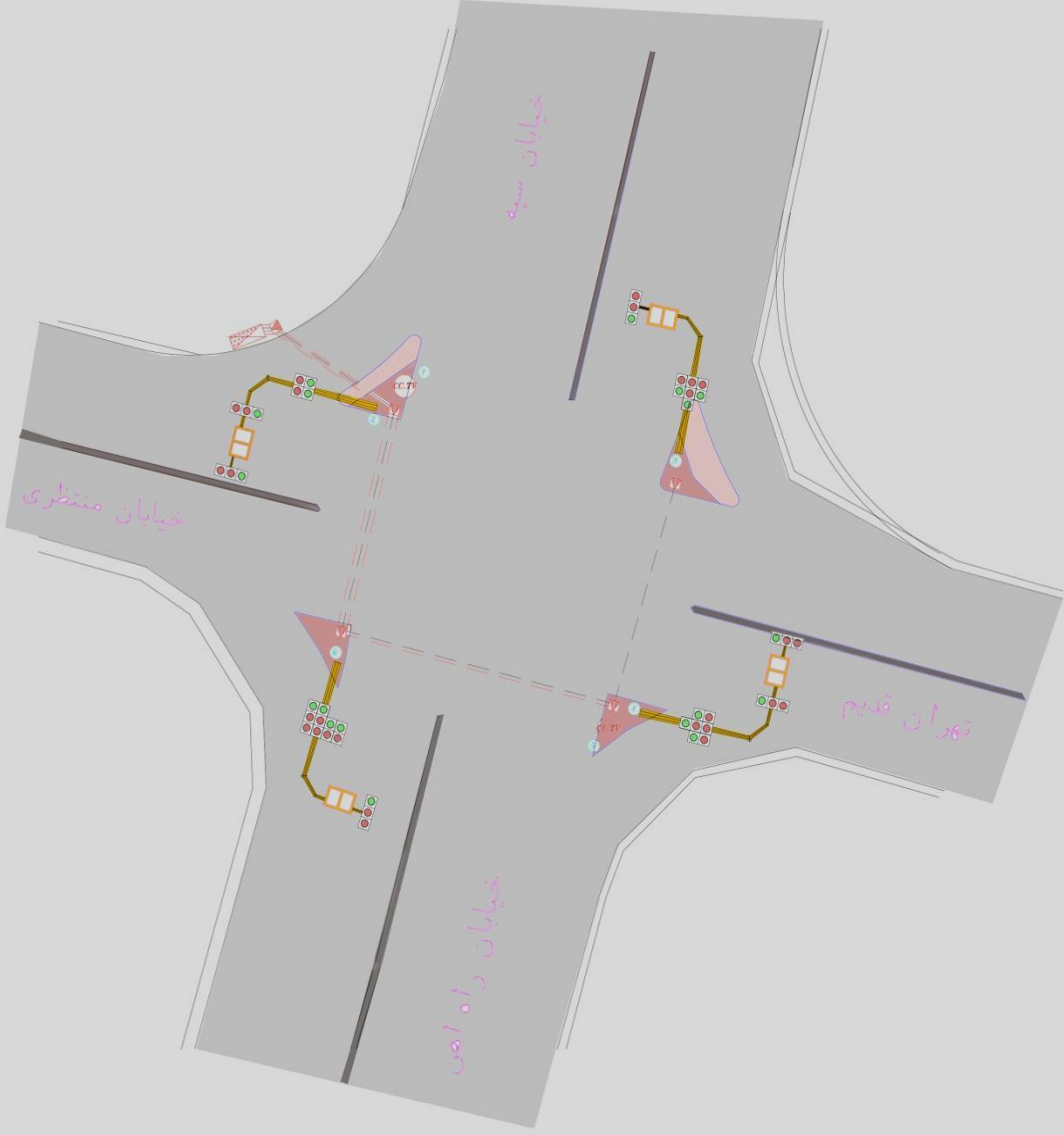

معاونت حمل و نقل و ترافیک

کارفرما: شهرداری قزوین

مشاور:

عنوان پروژه:

توسعه پروژه:

چهارراه شهدا

عنوان نقشه:

مقیاس:

واحد: ۱:۱۰۰

کسر:

تاریخ:



X | Y

۱	۰.۴۱۰۵۲۳	۴.۱۳۲۰۱
۲	۰.۴۱۰۵۲۳	۴.۱۳۱۹۸
۳	۰.۴۱۰۵۴۱	۴.۱۳۱۹۶
۴	۰.۴۱۰۵۴۶	۴.۱۳۱۷۵
۵	۰.۴۱۰۵۴۷	۴.۱۳۱۷۶
۶	۰.۴۱۰۵۲۷	۴.۱۳۱۷۵

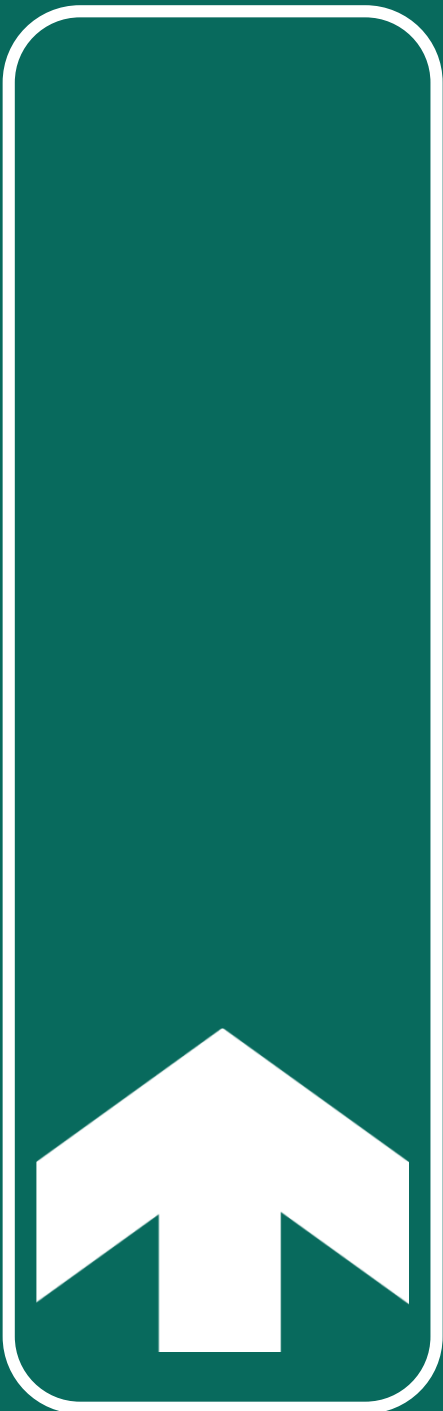
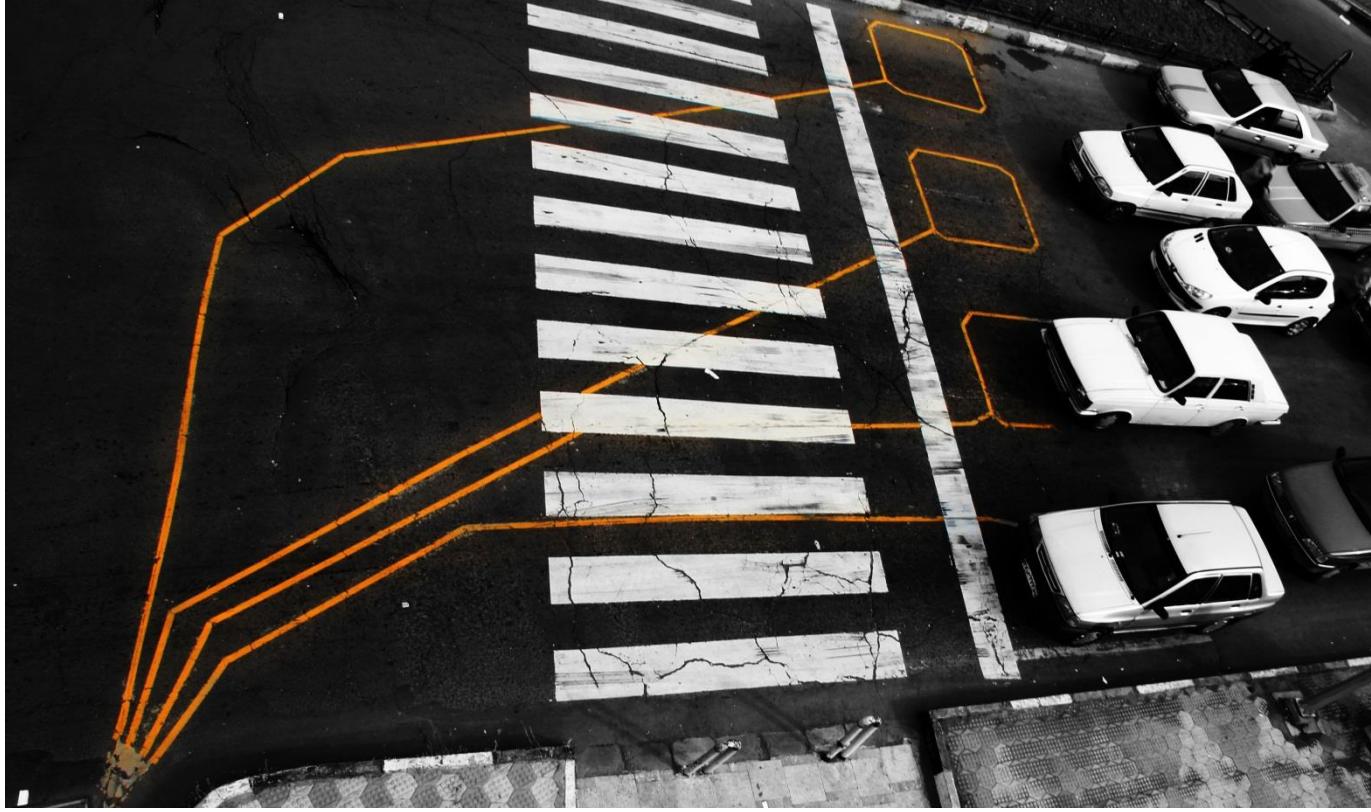

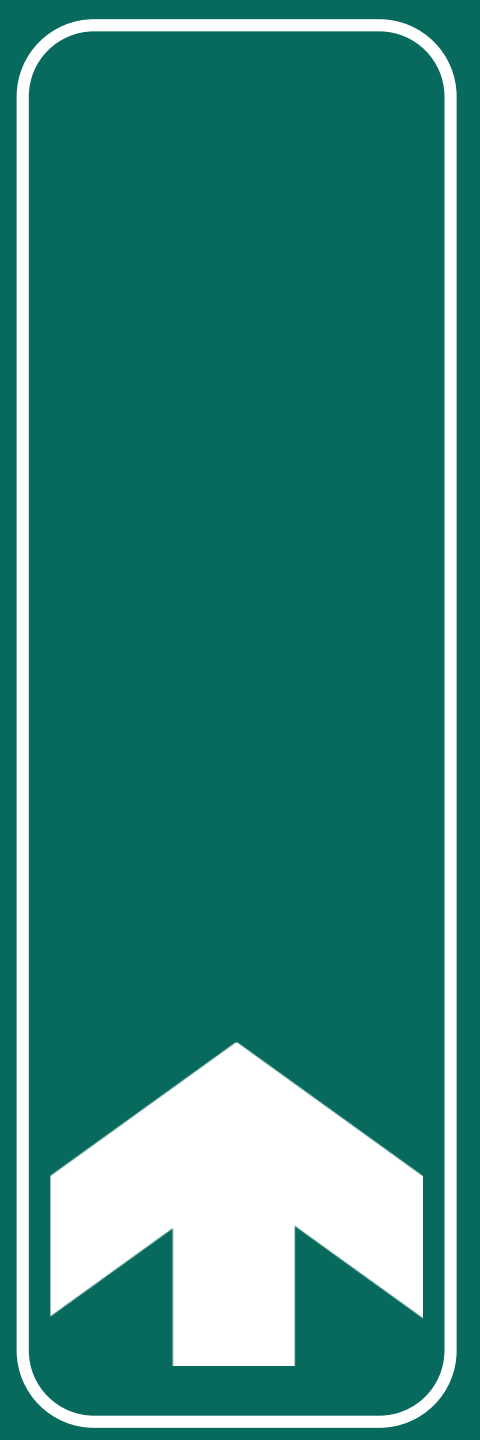



شیار زنی و کاتر زنی

مراحل هوشمند سازی

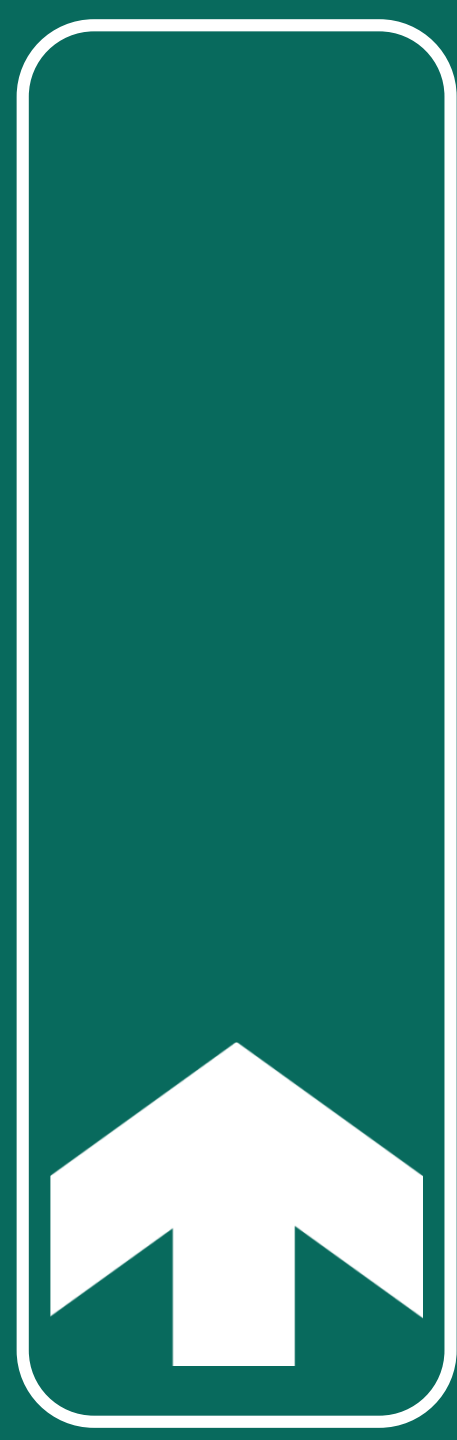

تعمیر و نگهداری سیستم های چراغ های راهنمایی سطح شهر



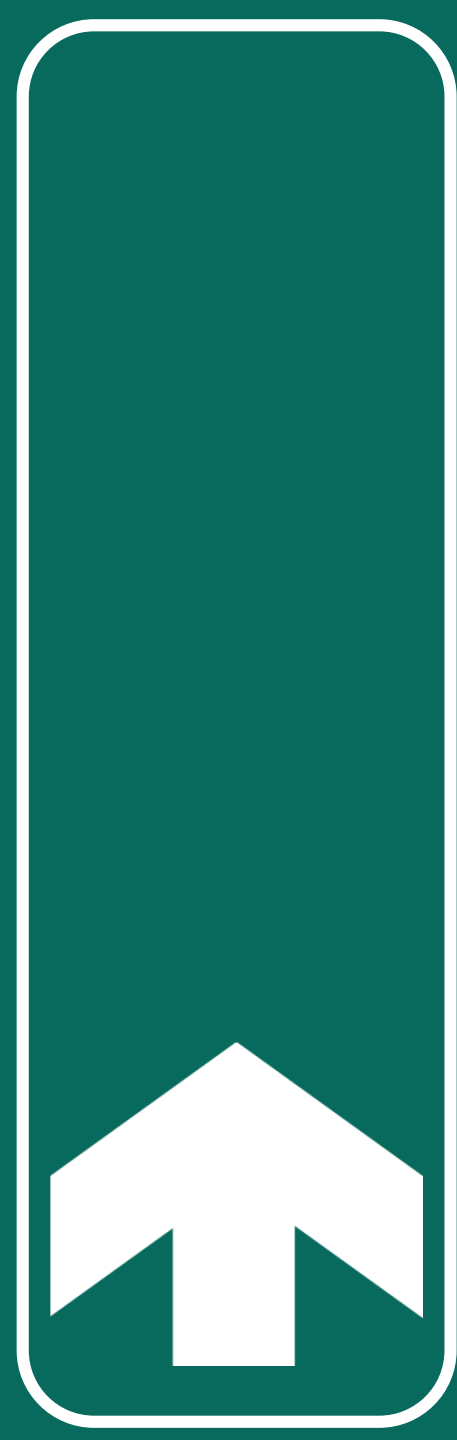
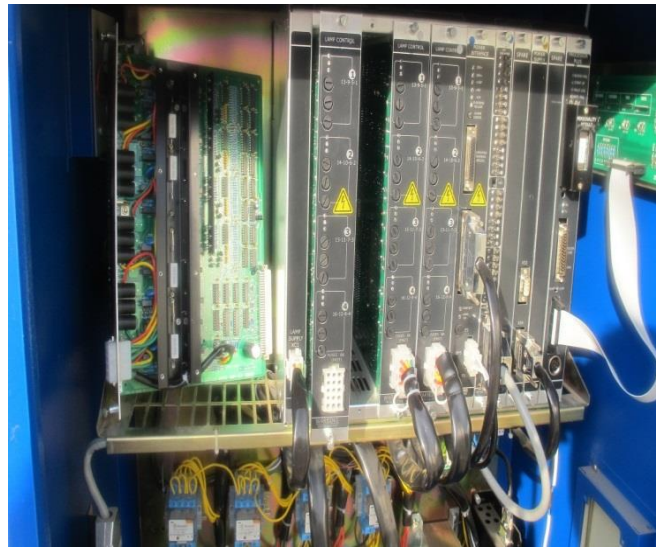

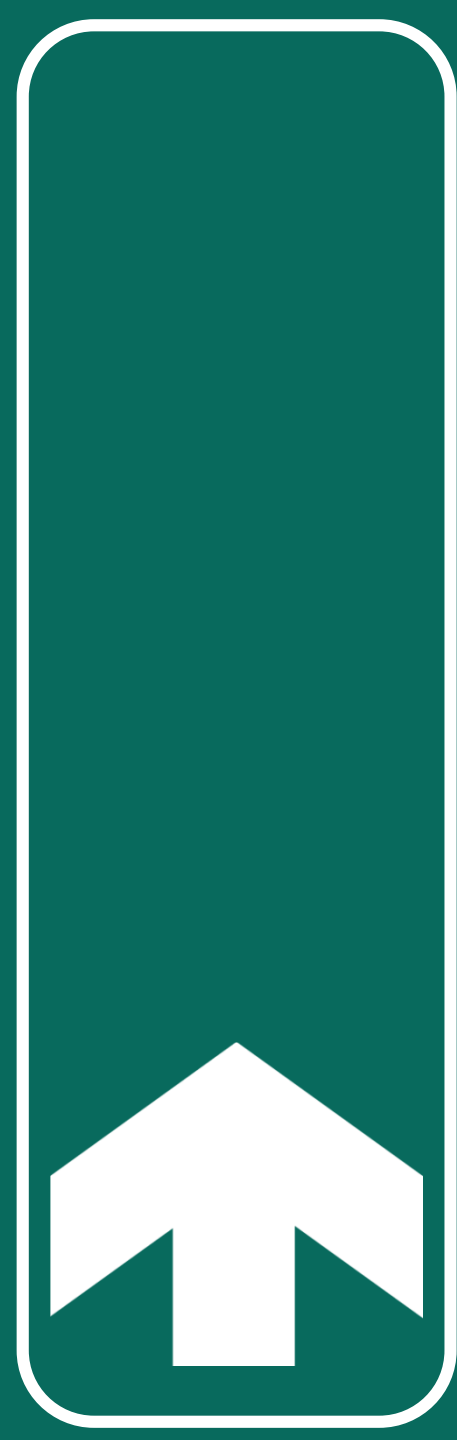

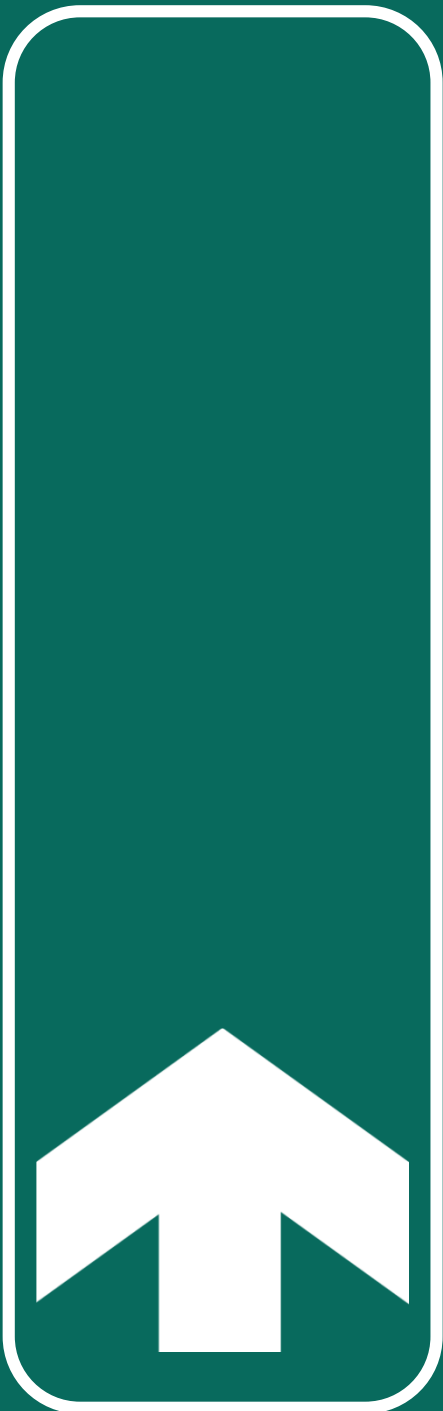



نصب سولار و ups در چراغهای راهنمایی راهنمایی سطح شهر و حفر ۱۸ عدد چاه ارت



نصب والرواشر در ۵ تقاطع سطح شهر تقاطع صدا و سیما، تقاطع ولیعصر، تقاطع ۲۲ بهمن، تقاطع هشت بهشت



